

OC770

FIRIN KONTROL CİHAZI KULLANIM KILAVUZU



ORDEL



Cihazı kullanmadan önce bu kullanım kılavuzunu dikkatlice okuyun.

Bu kılavuzdaki uyarılara uyulmamasından kaynaklanan kaza ve zararların sorumluluđu kullanıcıya aittir.

Cihazın bozulması durumunda oluşabilecek kaza ve zararları engellemek için önlem alın.

Cihazı kolay tutuşan ve patlayıcı gazların olduđu ortamlarda kullanmayın.

Cihaz içerisine sıvı maddeler ve metal parçaların girmemesi için önlem alın.

Cihaz enerjili iken terminallere dokunmayın.

Kullanım hatalarından kaynaklanan arızalarda cihaz garanti kapsamından çıkar.

Cihaz ile ilgili bağlantıları bağlantı şemasına uygun olarak yapmadan önce cihaza enerji vermeyin.

Cihaz bu kullanım kılavuzunda belirtilen kullanım sınırları içerisinde kullanılmalıdır.

Sensör ve sinyal kabloları, yüksek akımlı ve gerilimli güç kablolarına yakın olmamalıdır.

Cihaz bakımılıkça tespit ve ilan edilen ömrü 10 yıldır.

Cihaz ayarları kullanım yerine göre ve koşullarına uygun olacak şekilde yapılmalıdır.

OC770 Model cihazlar Sıcaklı-kontrol ve Zamanlama işlemlerini birlikte yürütülmesi gereken uygulamalar için tasarlanmış, standart 48x48mm ebatlarında, yüksek teknoloji ile üretilmiş, uluslar arası standartlara uyumlu, güvenilir cihazlardır.

Gelişmiş (PID, ON/OFF) kontrol, yüksek hassasiyet ve kararlılık, geniş alternatifli donanım seçenekleri, çok amaçlı programlanabilme ve kolay kullanım özelliklerini birlikte sunar.

Üniversal Güç-Kaynağı sayesinde her türlü besleme kaynağı ile kullanılabilir.

Rs485 İletişim modülü sayesinde standart bir MODBUS iletişim ağına bağlanabilir. Bu ağ üzerinden veri aktarılabilir ve kontrol edilebilir.



Operatör Sayfasına Geçmek İçin



İzleme ekranındayken iki tuşa aynı anda bas



Operatör Sayfası
Parametreleri

Operatör sayfası parametrelerine ulaşabilmek için cihaz enerjiliyken aynı anda  ve  tuşlarına beraber basılır,ekrana  parametresi gelir. Buraya varsa şifre girilmeli yoksa fabrika ayarı "0" olarak tanımlanmıştır.

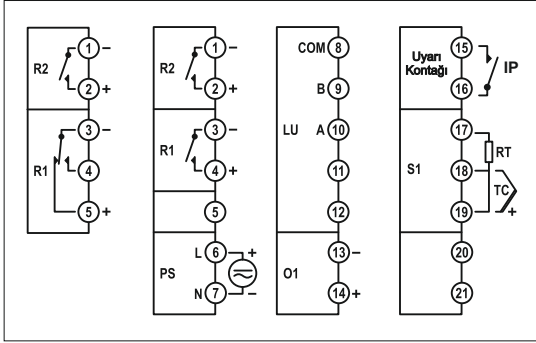

OC770 - / 0 / 00

PS LU O1 R1 R2

Besleme Gerilimi : _____
 0 = 100-240Vac (Üniversal)
 1 = 24Vac/dc

Lojik Giriş yada İletişim Modülü : _____
 0 = Yok
 3 = RS485 İletişim Birimi

Analog Çıkış Modülü : _____
 0 = Yok
 1 = 0/4-20mA Akım Çıkış
 2 = 0/2-10V Gerilim Çıkış

R1 Çıkış Modülü : _____
 0 = Yok
 1 = NO Kontak
 2 = 24V Lojik Çıkış (SSR Sürmek İçin)
 3 = NO/NC Kontak

R2 Çıkış Modülü : _____
 0 = Yok
 1 = NO Kontak
 2 = 24V Lojik Çıkış (SSR Sürmek İçin)

TC Girişi
(B,E,J,K,L,N,R,S,T,U)

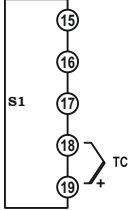

UYARI KONTAĞI

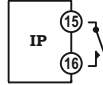

RS-485
İletişim Bağlantısı *
(MODBUS - RTU)

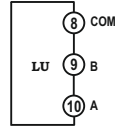

RT Girişi (3 Telli)

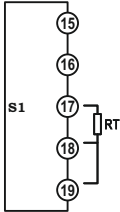

Analog Çıkış *
(0-20mA / 0-10V)



Röle/SSR Çıkışları *
NO
Kontakt*

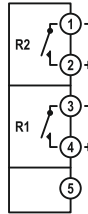

RT Girişi (2 Telli)

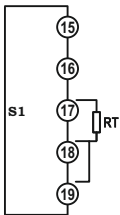

Besleme Bağlantısı *

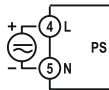

NO/NC
Kontakt*

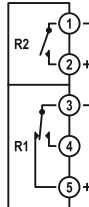

* Opsiyoneldir. Lütfen Cihaz Tip Etiketine bakınız.

TEKNİK ÖZELLİKLER

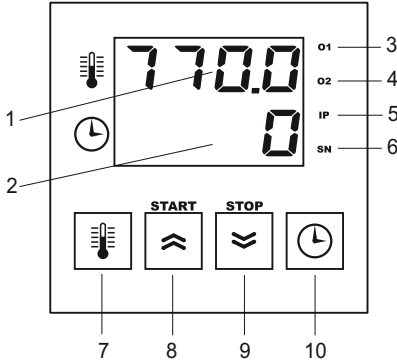

7

Besleme Gerilimi	100-240Vac/dc: +%10 -%15	24Vac/dc: +%10 -%20
Güç Tüketimi	4W,6VA	
Analog Giriş (S1)	Termokupl (B,E,J,K,L,N,R,S,T,U), Rezistans Termometre (Pt100)	
Analog Giriş	Termokupl: 10MΩ	
Analog Çıkış (O1)	Akım: 0/4-20mA, 20-4/0mA (RL ≤	Gerilim: 0/2-10V, 10-2/0V (RL ≥
Dijital Çıkışlar (R1,R2)	NO Kontak: 250Vac 3A	NC Kontak: 250Vac 3A Pulse: 24Vdc 20mA
Kontak Ömrü	Yüksüz: 10.000.000 anahtarlama, 250V 3A Rezistif Yükte: 100.000	
Hafıza	100 yıl, 100.000 yenileme	
Doğruluk	+/- %0,2	
Örnekleme Zamanı	100ms	
Ortam Sıcaklığı	Çalışma: -10...+55C, Depolama: -20...+65C	
Ölçüler	Genişlik: 72mm, Yükseklik: 72mm, Derinlik: 110mm	
Pano kesim ölçüleri	45+/-0,5 mm x 45+/-0,5 mm	
Ağırlık	292gr	





1	SICAKLIK GÖSTERGESİ	Fırın sıcaklığını ve hata mesajlarını gösterir.
2	ZAMAN GÖSTERGESİ	Zamanlama işlemi devam ederken, kalan zamanı gösterir ve zaman bittiğinde "0" olur.
3	O1 LEDİ	Birinci çıkışın (DO1) durumunu gösterir.
4	O2 LEDİ	İkinci çıkışın (DO2) durumunu gösterir.
5	IP LEDİ	Uyarı kontağının (DI) durumunu gösterir.
6	SN LEDİ	Zamanlama işlemi devam ederken 1s aralıklarla yanıp söner.
7	SICAKLIK AYAR TUŞU	Sıcaklık-Ayarı moduna geçmek için kullanılır.
8	YUKARI OK TUŞU	Zamanlama işlemini başlatmak (START) için ve ayar değerlerini artırmak için kullanılır.
9	AŞAĞI OK TUŞU	Zamanlama işlemini sonlandırmak (STOP) için ve ayar değerlerini düşürmek için kullanılır.
10	ZAMAN AYAR TUŞU	Zaman-Ayarı moduna geçmek için kullanılır.

Sıcaklık Değerinin Ayarlanması:

 Tuşuna basılır. Zaman göstergesinde "----" görüldüğünde, sıcaklık göstergesindeki değer  ve  tuşları ile istenilen sıcaklık değerine ayarlanır.

Zaman Değerinin Ayarlanması:

 Tuşuna basılır. Sıcaklık göstergesinde "----" görüldüğünde, zaman göstergesindeki değer  ve  tuşları ile istenilen zaman değerine ayarlanır.

Gecikme Süresinin (dLRy) Ayarlanması:

 Tuşuna iki defa basıldığında ekranda üst göstergede dly gözükür. Alt ekrana istenilen bekleme süresi girilir.



Zamanlama İşleminin Başlatılması:

Zamanlama işlemini başlatmak için  (START) Tuşuna basmak veya **Uyarı-Kontağını** kapalı konuma getirmek yeterlidir. Zamanlama işlemi başladığında "SN" ledi 1s aralıkla yanıp söner. Fakat sıcaklık göstergesinde bir **Hata-Mesajı** (Bkz. Sayfa-11) var ise zamanlama işlemi başlatılamaz.

Zamanlama İşleminin Sonlandırılması:

Zamanlama işlemini sonlandırmak için  (STOP) Tuşuna basmak veya **Uyarı-Kontağını** açık konuma getirmek yeterlidir.

Diğer Ayarlar:

Diğer ayarlar için  ve  tuşlarına birlikte basılarak **Operatör-Seviyesi** ekranına ulaşılır.



Konfigürasyon Sayfasına Geçmek



Ana ekranda iken



Tuşlarına aynı anda bas

Daha önce şifre tanımlanmışsa gir.  
Fabrika ayarı (0)



İlerlemek için tuşuna bas

Konfigürasyon
Sayfası
Parametreleri

Ekran

Açıklama

Par.01---  Konfigürasyon sayfasına giriş güvenlik şifresi. Bir şifre tanımlanmışsa şifre girilmeden menüye ulaşılamaz. Fabrika ayarında şifre (0) olarak tanımlanmıştır. Unutulması halinde 5647 girilerek menüye ulaşılabılır.
Ayar seçenekleri : -1999 - 9999

Par.02---  Fabrika ayarlarına dönmek için kullanılır. Bunu yapmak için bu parametreyi on konumuna alıp yine bu parametre ekranda iken önce  ve sonra  tuşlarına beraber basılır. Bu işlem doğru yapıldığında cihaz resetlenir ve kapanıp yeniden açılır. Fabrika ayarlarına dönmüş olur.

Par.03---  Ölçüm ondalık derecesi. Bu parametre değiştirildiğinde set ve histerezis değerleri kontrol edilmelidir.
Ayar seçenekleri : 0 - 1

Par.04---  Üniversal analog giriş tipini belirler.
Ayar seçenekleri : Tablo 1

Tablo-1

R̄C-It	Sensor Tipi	Standart	Sıcaklık Aralığı	
			(°C)	(°F)
tC-b	Type B Termokupl	IEC584-1	60, 1820	140, 3308
tC-E	Type E Termokupl	IEC584-1	-200, 840	-328, 1544
tC-d	Type J Termokupl	IEC584-1	-200, 1120	-328, 1562
tC-P	Type K Termokupl	IEC584-1	-200, 1360	-328, 2480
tC-L	Type L Termokupl	DIN43710	-200, 900	-328, 1652
tC-n	Type N Termokupl	IEC584-1	-200, 1300	-328, 2372
tC-r	Type R Termokupl	IEC584-1	-40, 1760	104, 3200
tC-s	Type S Termokupl	IEC584-1	-40, 1760	104, 3200
tC-t	Type T Termokupl	IEC584-1	-200, 400	-328, 752
tC-U	Type U Termokupl	DIN43710	-200, 600	-328, 1112
r̄t	Pt100 Rezistans Termometre	IEC751	-200, 840	-328, 1544

Par.05---  Sensör kopuk davranışı.

Ayar seçenekleri : L0 - H̄C

Par.06	EU °C	Sıcaklık birimi. Ayar seçenekleri : °C - °F
Par.07	±5U 0.0	Sıcaklık hata giderme değeri. Bu parametreye girilen (+) yada (-) değere göre sensörden okunan değer in üstüne ekler yada çıkarıp ekranda gösterir. Ayar seçenekleri : -100 - 100 Birimi °C
Par.08	FtC 10	Filtre zaman sabiti. Ayar seçenekleri : 0.1 - 100 Birimi Saniye
Par.09	r 1F r oC	"R1" Röle çıkış modülünün tipini belirler. Ayar seçenekleri : Tablo 2-3

Tablo-2

0	oFF	Kullanılmıyor
1	r oC	On / Off Isıtma Çıkışı
2	d oC	On / Off Soğutma Çıkışı
3	RHR	Mutlak Yukarı Sapma Alarmı
4	RLR	Mutlak Aşağı Sapma Alarmı
5	HdR	Bağıl Yukarı Sapma Alarmı
6	LdR	Bağıl Aşağı Sapma Alarmı
7	o bR	Band Dışı Alarm
8	ı bR	Band İçi Alarm
9	PPC	"+" Yöndeki Kontrol Çıkışı
10	nPC	"-" Yöndeki Kontrol Çıkışı
11	oPr	Vana Aç
12	ıLı	Vana Kıs
13	RP r	Yaklaşım bandı içinde ise
14	o d u	Yaklaşım bandı dışında ise
15	r Ü n	Zaman devam ediyor ise
16	L Ü U	Son zaman biriminde
17	E o P	Zaman bitiminden itibaren

Tablo-3

Alarm Tipi	Kısaltma	Grafik Gösterim
ON/OFF Isıtma	<i>roC</i>	
ON/OFF Soğutma	<i>doC</i>	
Mutlak Yukarı Sapma Alarmı	<i>AHA</i>	
Mutlak Aşağı Sapma Alarmı	<i>ALA</i>	
Bağıl Yukarı Sapma Alarmı	<i>HdA</i>	
Bağıl Aşağı Sapma Alarmı	<i>LdA</i>	
Band Dışı Alarm	<i>obA</i>	
Band İçi Alarm	<i>İbA</i>	

Tablodaki **CSP** değeri Kontrol Set Noktasıdır. **ASP** değeri ise alarm olarak ayarlanan Sayısal-Çıkışın kendine ait set değeridir (5E.1, 5E.2).

Tablodaki “1”= Alarm var, “0”= Alarm yok anlamındadır.

Taralı olarak gösterilen bölgeler **Histerezis** bölgesidir genişliği **HYS** değeri kadardır.

Par.10---  "R1" Rölesine ait çıkış kilidi. Alarm olarak kullanılıyor ise. Bu parametre E_{nb} seçilirse röle enejilendiğinde röle kilitletir ve STOP tuşuna basana kadar bırakmaz.
Ayar seçenekleri : $d5b - E_{nb}$

Par.11---  "R2" Röle çıkış modülünün tipini belirler.
Ayar seçenekleri : Tablo 2-3

Par.12---  "R2" Rölesine ait çıkış kilidi. Alarm olarak kullanılıyor ise. Bu parametre E_{nb} seçilirse röle enejilendiğinde röle kilitletir ve STOP tuşuna basana kadar bırakmaz.
Ayar seçenekleri : $d5b - E_{nb}$

Par.13---  "O1" Analog çıkış modülünün fonksiyonunu belirler.
Ayar seçenekleri : Tablo 4

Tablo-4

0	oFF	Kullanılmıyor
1	Pt_r	Proses Değeri Gönder
2	St_r	Set Noktası Gönder
3	PPC	"+" Yöndeki Kontrol Çıkışı
4	nPC	"-" Yöndeki Kontrol Çıkışı

Par.14---  "O1" Analog çıkış modülünün tipini belirler.
Ayar seçenekleri : Tablo 5

Tablo-5

0	$0-20$	0-20mA
1	$20-0$	20-0mA
2	$4-20$	4-20mA
3	$20-4$	20-4mA
4	$0-10$	0-10V
5	$10-0$	10-0V
6	$2-10$	2-10V
7	$10-2$	10-2V

Par.15	o ILL 0.0	"O1" Analog çıkış modülünün alt skalasını belirler.
		Ayar seçenekleri : 1999 - 9999 Birimi °C
Par.16	o IHL 0.0	"O1" Analog çıkış modülünün üst skalasını belirler.
		Ayar seçenekleri : -1999 - 9999 Birimi °C
Par.17	5PLL 0.0	Tüm set değerlerinin alt limitini belirler.
		Ayar seçenekleri : -1999 - 5PHL Birimi °C
Par.18	5PHL 400.0	Tüm set değerlerinin üst limitini belirler.
		Ayar seçenekleri : 5PLL - 9999 Birimi °C
Par.19	CF rEU	Kontrol formu. Çıkışları kontrolünü tersine çevirir.
		Ayar seçenekleri : rEU (Ters) - dEr (Düz)
Par.20	CCnt oFF	Sürekli kontrol. Isı kontrolünün start verilmeden cihaza enerji verildiği an başlayıp sürekli kontrol etmesini sağlar. Sıcaklık kontrolü ile zaman kontrolünü bir birinden ayırır.
		Ayar seçenekleri : on - oFF
Par.21	tU nLn	Cihazdaki zaman birimini belirler.
		Ayar seçenekleri : 5EE (saniye) - nLn (Dakika) - HoUr (Saat)
Par.22	Por Cnt	Enerjilenme davranışı.
		Ayar seçenekleri : Cnt (Kaldığı yerden devam eder) - brP (beklemede
Par.23	Utt 100	Geri beslemesiz vana kontrolü yapılıyorsa vananın tam skala hareket süresi girilmelidir.
		Ayar seçenekleri : 10 - 2500 Birimi Saniye
Par.24	5oLL 0.0	Sadece pozitif PID kontrol aktif ise tek yönlü (+) kontrol çıkışı alt sınırını belirler.
		Ayar seçenekleri : 0.0 - 5oLr Birimi

Par.25		Sadece pozitif PID kontrol aktif ise tek yönlü (+) kontrol çıkışı üst sınırını belirler. Ayar seçenekleri : 50ñr - 100.0	Birimi %
Par.26		Sadece pozitif PID kontrol aktif ise tek yönlü (+) kontrol çıkışı M.R değerini belirler. Ayar seçenekleri : 50LL- 50HL	Birimi %
Par.27		Sadece pozitif PID kontrol aktif ise set değeri "0" iken kontrol çıkışını üst limitini belirler. Ayar seçenekleri : OFF(Kapalı) , 0.1 - 100.0	Birimi %
Par.28		Negatif PID kontrol aktif ise çift yönlü (+/-) kontrol çıkışı alt sınırını belirler. Ayar seçenekleri : -100.0 - doñr	Birimi %
Par.29		Negatif PID kontrol aktif ise çift yönlü (+/-) kontrol çıkışı üst sınırını belirler. Ayar seçenekleri : doñr - 100.0	Birimi %
Par.30		Negatif PID kontrol aktif ise çift yönlü (+/-) kontrol çıkışı M.R değeri. Ayar seçenekleri : doLL - doHL	Birimi %
Par.31		Auto-Tune Set Noktası: Auto-tune işleminin yapılacağı sıcaklık değeri (Yaklaşık olarak , ısıtıcı gücünün yarısına karşılık gelen bir sıcaklık değeri seçilmelidir). Ayar seçenekleri : -1 - 9999	Birimi °C
Par.32		P = Oransal Band Ayar seçenekleri : 1 - 9999	Birimi °C

NOT: PID kontrol aktif ise.

Par.33	Pb-n 0.1	P = Oransal Band Ayar seçenekleri : 1 - 9999 NOT: PID kontrol aktif ise.	Birimi °C
Par.34	It OFF	I = Integral Zamanı Ayar seçenekleri : 1 - 9999 NOT: PID kontrol aktif ise.	Birimi Saniye
Par.35	Dt OFF	D = Türev Zamanı Ayar seçenekleri : 1 - 9999 NOT: PID kontrol aktif ise.	Birimi Saniye
Par.36	CP 2	Kontrol Periyodu: Analog kontrol çıkışının tazelenme süresini ve aynı zamanda pulse çıkışın açma/kapama sıklığını belirler. Ayar seçenekleri : 1 - 250 NOT: PID kontrol aktif ise.	Birimi Saniye
Par.37	udb 10	Oransal vana ölü bandını belirler. Bu değer artırıldığında vana hareketleri daha kararlı hale gelir fakat hassasiyet azalır. Ayar Aralığı : 0.1 - 25.0	Birim : %
Par.38	Addr OFF	İletişim adresini belirler. Ayar seçenekleri : OFF (Kapalı) , 1 - 127	
Par.39	bAud 9.6	İletişim hızını belirler. Ayar seçenekleri : 48 - 9.6 - 19.2 - 38.4	
Par.40	Prty Eun	İletişim parite tipi. Ayar seçenekleri : nonE (Yok) - odd (Tek) - Eun (Çift)	

Par.41---

5C.0
0

Operatör sayfası ekranına giriş şifresini belirler.

Ayar seçenekleri : -1999 - 9999

Par.42---

5C.2
0

Konfigürasyon sayfası ekranına giriş şifresini belirler.

Ayar seçenekleri : -1999 - 9999



Operatör Sayfasına Geçmek İçin



İzleme ekranındayken iki tuşa aynı anda bas



Operatör Sayfası
Parametreleri



Operatör sayfası parametrelerine ulaşabilmek için cihaz enerjiliyken aynı anda  ve  tuşlarına beraber basılır,ekrana  parametresi gelir. Buraya varsa şifre girilmeli yoksa fabrika ayarı "0" olarak tanımlanmıştır.

Ekran

Açıklama

Par.43---		Operatör Şifresi: Operatör sayfası parametrelerinin yetkisiz kullanıcı tarafından ulaşımını engellemek için kullanılır. Şifre tanımlanmışsa şifre girilmeden bu menülere ulaşılamaz. <i>Ayar seçenekleri : -1999 - 9999</i>
Par.44---		Sıcaklığın rampa şeklinde ilerlemesi istendiğinde kullanılır. Start verildiğinde başlar ve hedef sete ulaştığında bu sette sabit kalır. Bu parametreye bir değer girilmişse <i>RPPr</i> parametresi <i>oFF</i> olmalıdır. <i>Ayar seçenekleri : oFF (Kapalı) 0 - 100 Birimi Dakika</i>
Par.45---		Proses değerinin set edilen değere geldiğinde zamanın saymaya başlayıp süre dolana kadar bir daha durmaması isteniyorsa bu parametre <i>on</i> olarak ayarlanmalıdır. Bu parametre <i>on</i> iken <i>RPPr</i> parametresi <i>oFF</i> olmalıdır. <i>Ayar seçenekleri : on - oFF</i>
Par.46---		Yaklaşım Değeri: Set değeri ile proses değeri arasındaki fark bu değere ininceye kadar zamanlama işlemi duraklatılır ve zaman göstergesi yanıp söner. <i>Ayar seçenekleri : oFF =Kapalı 1 - 9999 Birimi °C</i>
Par.47---		Histerezis: ON/OFF kontrol ve Auto-Tune işleminde kullanılan histerezis değeridir. (Auto_Tune işlemi için sistem kararsızlığından büyük en küçük değeri seçilmelidir.) <i>Ayar seçenekleri : 1 - 9999 Birimi °C</i>

HY ve *RLP* parametresi istenilen deęere ayarlandıktan sonra , *RLP* parametresi ekranda iken

Öce  sonra  tuőuna birlikte basılarak Auto-tune iőlemi baőlatılır. İőlem devam ederken , zaman göstergesinde *RL* mesajı yanıp sőner. İőlem bittięinde *P*,*I*,*D* ve *CP* parametreleri yeni deęerine ayarlanmıő olur.

Auto-Tune iőlemini iptal etmek için *RL* mesajı ekrandayken  (STOP) tuőuna basılmalıdır.

NOT : Auto-Tune iőlemini yapabilmek için ıkıőlardan birinin *PPC* olarak ayarlanmıő olması geeker.

OC770 Serisi cihazlar çok farklı sensör tipleri ile çalışabilmekte ve her bir çıkışı ayrı bir alarm veya kontrol için kullanılabilir. Bu nedenle OC440 cihazı kullanılmaya başlanmadan önce, giriş/çıkış tiplerinin ve temel fonksiyonlarının en uygun şekilde ayarlanması gerekir.

OC770 serisi cihazlarda bir adet Analog-Giriş standart olarak bulunmaktadır. Ayrıca iki adet Sayısal-Çıkış ve bir adet Analog-Çıkış opsiyonel olarak ilave edilebilir. Analog-Giriş tipleri, Analog-Çıkış tipleri ve fonksiyonları, Sayısal-Çıkış fonksiyonları, ayrı ayrı parametreler ile belirlenir. Bu parametreler Konfigürasyon-Seviyesi içindedir.

Analog-Giriş Sıcaklık-Değerinin ölçümü için kullanılır. Bu girişe bağlanacak **sensörün tipi**, "b" parametresi ile belirlenir (Tablo-1).

Sıcaklık-Değerinin birimi "EÜ" parametresi ile °C veya °F olarak belirlenir ve Sıcaklık-Değeri ile doğrudan ilişkili parametreler bu birimi kullanır.

Sıcaklık-Değeri ve birimi EÜ olan diğer parametrelerin **ondalık derecesi**, yani noktadan sonraki hane sayısı, kısaca "dP" olarak adlandırılır ve "dP" parametresi ile belirlenir. "dP" parametresi her değiştiğinde, birimi EÜ olan tüm parametrelerdeki noktanın yeri değişeceği için, bu parametreler yeniden ayarlanmalıdır.

Sıcaklık Sensörünün bozulması veya sensör kablolarının kopması durumunda, Proses-Değerinin ne olacağı, "b" parametresi ile belirlenir.

Cihaz üzerindeki Sayısal-Çıkışların her biri değişik alarm ve kontrol amaçları için kullanılabilir. Her bir **Sayısal-Çıkışın fonksiyonunu** belirleyen kendisine ait bir parametresi vardır (r İF , r ZF). Bu parametrelere ait seçenekler Tablo-2-3'deki gibidir. **oİFF-Kontrol ve Alarm-Tipleri** ile ilgili açıklamalar bir sonraki sayfada verilmiştir. Alarm olarak tanımlanan Sayısal-Çıkışların kendilerine ait **Alarm-Set-Değerleri** bEt. İ, bEt.Z, Parametreleri ile belirlenir.

Herhangi bir Sayısal-Çıkış Alarm olarak belirlendi ise, bu alarm koşulunun gerçekleşmesi ve tekrar kaybolması durumunda alarmin kilidi kalıp kalmayacağı, o çıkışa ait **Alarm-Kilidi** parametresi ile belirlenir (r İL , r ZL). Alarm kilidi "Erb" seçilmiş olan bir çıkış **alarm** durumuna geçtiğinde, sadece **kullanıcı tarafından resetlenebilir**.

Servo-Motorlu-Vana-Kontrolü yapılacak ise, Sayısal-Çıkış veya Rölelerden birinin fonksiyonu "oPn", diğer birinin fonksiyonu ise "ELb" yapılmalıdır, ve Vanayı açıp kapatmak için bu çıkışlar kullanılmalıdır.

Cihaz opsiyonel olarak ilave edilebilen Analog-Çıkış, **PID-Kontrol-Çıkışı** veya **Retransmisyon** işlemleri için kullanılabilir. Bu **Analog-Çıkışın fonksiyonu** "oİF" parametresi ile belirlenir (Tablo-4). **Retransmisyon-Skalası** "oİL" ve "oİHL" parametreleri ile belirlenen skaladır. **Analog-Çıkışın tipi** ise "oİt" parametresi ile belirlenir (Tablo-5).

Analog-Çıkış ve Sayısal-Çıkışların herbiri için kısaca **çıkış** diyecek olursak, bu çıkışlar için seçilen fonksiyonlar **Kontrol-Tipini** otomatik olarak belirler. Bu nedenle **Standart-PID-Kontrol** yapılacak ise kullanılacak çıkışın Pozitif-PID-Kontrol-Çıkışı (PPE) olarak tanımlanması yeterlidir. Diğer bir örnek olarak **PID-Isıt/Soğut-Kontrol** yapılacak ise çıkışlardan birinin Pozitif-PID-Kontrol-Çıkışı (PPE) olarak, diğer bir çıkışın ise Negatif-PID-Kontrol-Çıkışı (nPE) olarak tanımlanması gerekir.

PID-Kontrol için **kontrolün ne yönde olacağı** "LF" Parametresi ile belirlenir. Bu parametre "dLr" olarak seçilirse, Proses-Değeri yükselirken Çıkış-Değeride yükselir, fakat "rEÜ" olarak seçilirse, Proses-Değeri yükselirken Çıkış-Değeri düşer. Kısaca **ısıtma** amaçlı bir kontrol yapılacak ise "rEÜ", **soğutma** amaçlı bir kontrol yapılacak ise "dLr" olarak seçilmelidir.

Adres	Kıs.	Açıklama	Birim	Çarpan	Ayar	Min.	Max.
0		Kullanılan Ölçüm Ondalık Derecesi (DP)			Yok		
1		Proses Değeri	EU	10 [^] DP	Yok		
2		Kalan Süre	TU		Yok		
3		Anlık Set Değeri	EU	10 [^] DP	Yok		
4		PID Kontrol Çıkışı Değeri	%	10	Yok		
5		Sıcaklık Set Değeri	EU	10 [^] DP	Var	-1999	9999
6		Zaman Set Değeri	TU		Var	0	9999
20	5E1.1	Birinci Sayısal Çıkış (R1) Set Noktası	EU	10 [^] DP	Var	-1999	9999
21	5E1.2	İkinci Sayısal Çıkış (R2) Set Noktası	EU	10 [^] DP	Var	-1999	9999
22	5E1.3	Üçüncü Sayısal Çıkış (R3) Set Noktası	EU	10 [^] DP	Var	-1999	9999
23	5E1.4	Dördüncü Sayısal Çıkış (R4) Set Noktası	EU	10 [^] DP	Var	-1999	9999
24	RPPr	Yaklaşım Değeri	EU	10 [^] DP	Var	0	9999
25	HY5	Histerezis	EU	10 [^] DP	Var	1	9999
26	Rt5P	Auto-Tune Set Noktası	EU	10 [^] DP	Var	-1999	9999
27	Pb-P	"+" Yöndeki Kontrol Çıkışı İçin Oransal Band	EU	10 [^] DP	Var	1	9999
28	Pb-n	"-" Yöndeki Kontrol Çıkışı İçin Oransal Band	EU	10 [^] DP	Var	1	9999
29	İt	İntegral Zamanı (0 = Kapalı)	s		Var	0	9999
30	dİ	Türev Zamanı (0 = Kapalı)	s		Var	0	9999
31	İP	Kontrol Periyodu	s		Var	-1999	9999
32	db	Kontrol Çıkışı Ölü Bandı	%	10	Var	-1999	9999
40	oİLL	Çevirici Skalası Alt Değeri	EU	10 [^] DP	Var	-1000	1000
41	oİHL	Çevirici Skalası Üst Değeri	EU	10 [^] DP	Var	1	100
42	t5u	Sıcaklık Hata Giderme Değeri	EU	10 [^] DP	Var	10	2500
43	Ftİ	Filtre Zaman Sabiti	s	10	Var	0	1000
44	uİt	Vana Tam Skala Hareket Süresi	s		Var	0	1000
45	5oLL	Tek Yönlü (+) Kontrol Çıkışı Alt Sınırı	%	10	Var	0	1000
46	5oHL	Tek Yönlü (+) Kontrol Çıkışı Üst Sınırı	%	10	Var	-1000	1000
47	5oİr	Tek Yönlü (+) Kontrol Çıkışı Manual-Reset Değeri	%	10	Var	-1000	1000
48	doLL	Çift Yönlü (+/-) Kontrol Çıkışı Alt Sınırı	%	10	Var	-1000	1000
49	doHL	Çift Yönlü (+/-) Kontrol Çıkışı Üst Sınırı	%	10	Var	-1999	9999
50	doİr	Çift Yönlü (+/-) Kontrol Çıkışı Manual-Reset Değeri	%	10	Var	-1999	9999

Adres	Kıs.	Açıklama	Birim	Çarpan	Ayar	Min.	Max.
51	5PLL	Set Noktası Alt Sınırı	EU	10 ^A DP	Var	-1999	9999
52	5PHL	Set Noktası Üst Sınırı	EU	10 ^A DP	Var	-1999	9999
60	5 İL	Üniversal Analog Giriş (5 İL) Tipi	Tablo-1		Var	0	10
61	EU	Sıcaklık Birimi (EU)			Var	0	1
62	dP	Ölçüm Ondalık Derecesi (DP) ⁽¹⁾			Var	0	1
63	5 İbL	Sensör Kopuk Davranışı			Var	0	1
64	r İF	Birinci Sayısal Çıkış (R1) Fonksiyonu	Tablo 2-3		Var	0	17
65	r İL	Birinci Sayısal Çıkış (R1) Kilidi			Var	0	1
66	r 2F	İkinci Sayısal Çıkış (R2) Fonksiyonu	Tablo 2-3		Var	0	17
67	r 2L	İkinci Sayısal Çıkış (R2) Kilidi			Var	0	1
68	r 3F	Üçüncü Sayısal Çıkış (R3) Fonksiyonu	Tablo 2-3		Var	0	17
69	r 3L	Üçüncü Sayısal Çıkış (R3) Kilidi			Var	0	1
70	r 4F	Dördüncü Sayısal Çıkış (R4) Fonksiyonu	Tablo 2-3		Var	0	17
71	r 4L	Dördüncü Sayısal Çıkış (R4) Kilidi			Var	0	1
72		Rezerve			Var	0	1
73	o İF	Birinci Analog Çıkış (O1) Fonksiyonu	Tablo-4		Var	0	4
74	o İL	Birinci Analog Çıkış (O1) Tipi	Tablo-5		Var	0	7
75	o 2F	İkinci Analog Çıkış (O2) Fonksiyonu	Tablo-4		Var	0	4
76	o 2L	İkinci Analog Çıkış (O2) Tipi	Tablo-5		Var	0	7
77	CF	Kontrol Formu			Var	0	1
78	CCnL	Sürekli Kontrol			Var	0	1
79	LU	Zaman Birimi			Var	0	2

Bit Tipi Parametrelerin İletişim Adresleri		
Adres	Ayar İzni	Açıklama (1 / 0)
0	Yok	Birinci Sayısal Çıkış (DO1) (ON / OFF)
1	Yok	İkinci Sayısal Çıkış (DO2) (ON / OFF)
2	Yok	Üçüncü Sayısal Çıkış (DO3) (ON / OFF)
3	Yok	Dördüncü Sayısal Çıkış (DO4) (ON / OFF)
4	Yok	Skalanın Altında Hatası (Var / Yok)
5	Yok	Skalanın Üstünde Hatası (Var / Yok)
6	Yok	Sensör Kopuk Hatası (Var / Yok)
7	Yok	Proses Ölçümü Hatası (Var / Yok)
8	Var	Auto-Tune (Başlat / Durdur)
9	Var	Yürütmeyi (Başlat / Durdur)

Hata Mesajı	Anlamı
- bb -	Sensör bağlantıları kopuk.
- UF -	Proses değeri sensör skalasının altında.
- oF -	Proses değeri sensör skalasının üstünde.
- nn -	Proses değeri ekranda gösterilemeyecek kadar yüksek.
- uu -	Proses değeri ekranda gösterilemeyecek kadar düşük.

www.ordel.com.tr

Üretici ve Teknik Servis :

ORDEL Ltd. Şti. Uzayçağı Cad. 1252. Sok. No:12 OSTİM / ANKARA
Tel:+90 312 385 70 96 (PBX) Fax: +90 312 385 70 78

ORDEL